

دليل مجسم قصر هشام المصغر

المواد اللازمة:

- طباعة القوالب أ1-أ1 ه على ورق قياس A3 (الخطوة 1 في الدليل)؛ راجع ملف 'template'
- كرتون مقوى (خطوة3)
- لوح خشبي 41 سم 43سم (خطوة7)
- قلم او قلم رصاص
- مقص او سكين قطع
- غراء او كباسة

تنظيماً:

مجموعات من 3 الى 4 طلاب

المدة:

ساعتان الى ثلاث

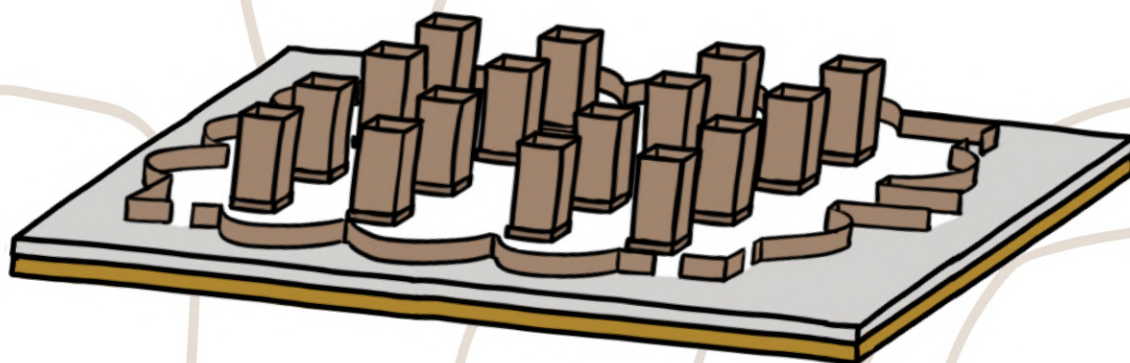

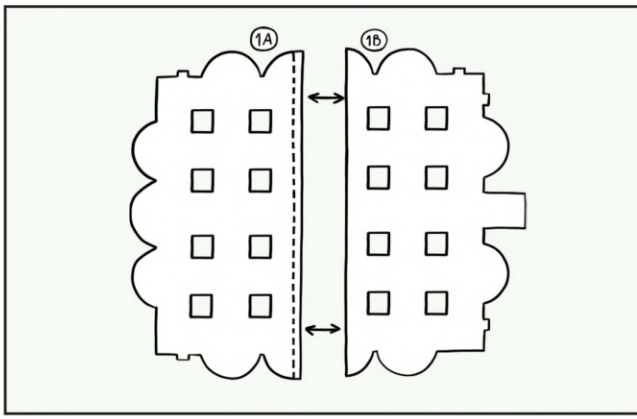

الخطوة 2

الصق القوالب 1B و 1A بالغراء او بالكباسة.

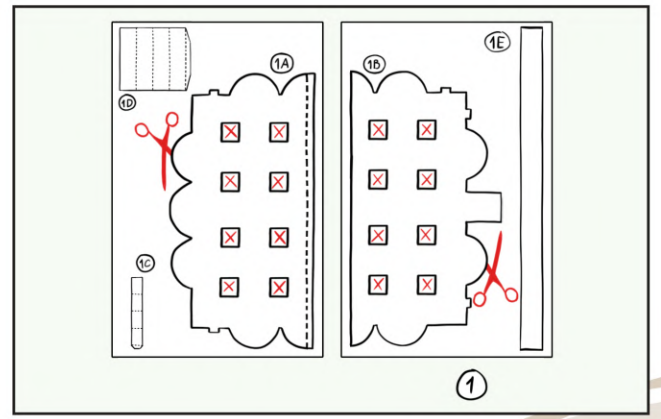

الخطوة 1

اقطع القوالب التي استلمتها.

تذكرا! لا تنسى قص المربعات (1A) و (1B) المؤشر عليها ب X باللون الأحمر.

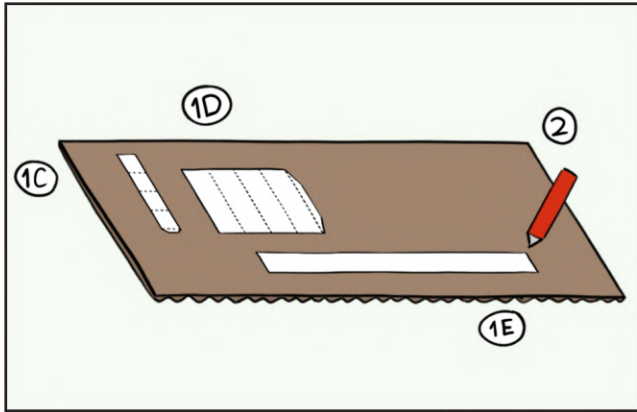

الخطوة 4

ضع القوالب (1C) و (1D) و (1E) على الكرتون (2). علم شكلهم بالقلم على الكرتون.

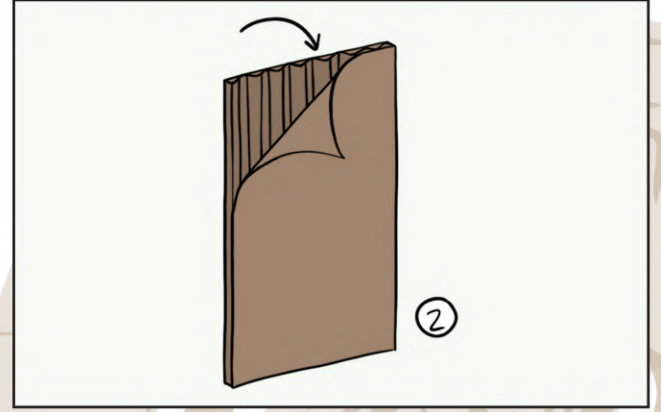

الخطوة 3

خذ قطعة من الكرتون (2) وانزع قطعة الورق من ناحية واحفظ ورق الناحية الأخرى والاضلاع (كما يظهر في الصورة).

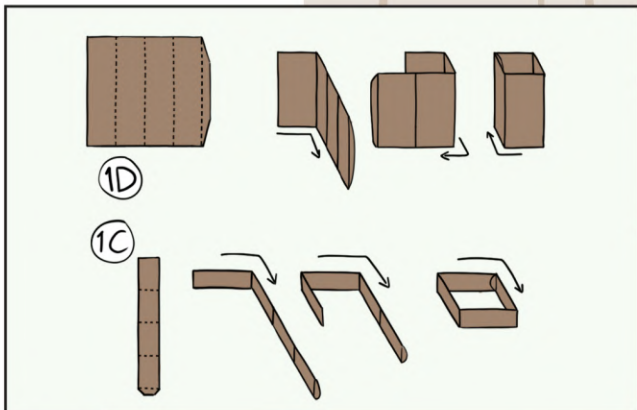

الخطوة 6

اثنى العواميد (1D) والركائز (1C) كما في المثال.

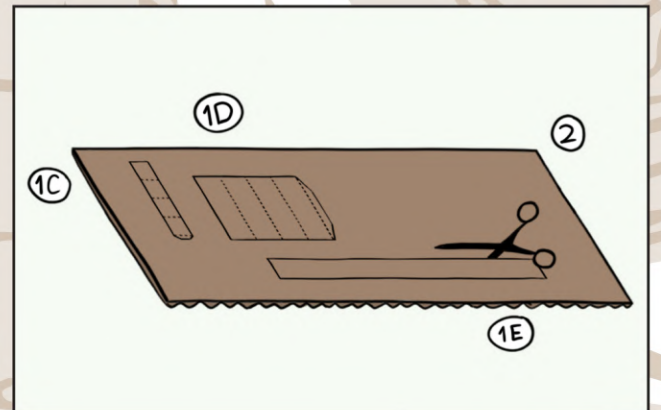

الخطوة 5

اقطع القوالب (1C) و (1D) و (1E) من الكرتون (2).

تذكرا! تحتاج 16 ركيزة (1C) و 16 عامود (1D) و 4 جدران (1E).

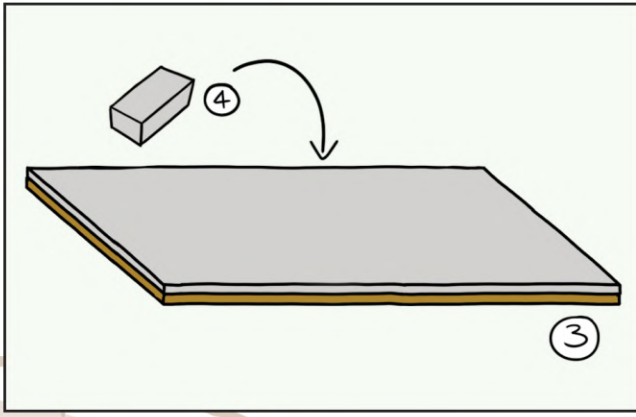

الخطوة 8

خذ الغراء (4) وانشره على لوح الخشب (3).
تذكرا! تأكد من ان سماكة طبقة الغراء 0.5 سم.

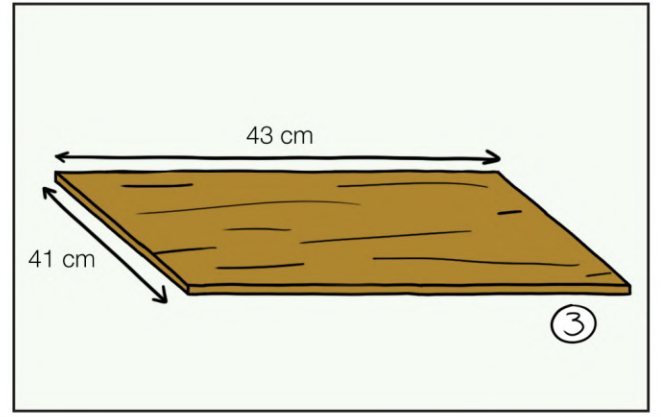

الخطوة 7

خذ لوح الخشب (3) من قياس 43 سم على 41 سم.

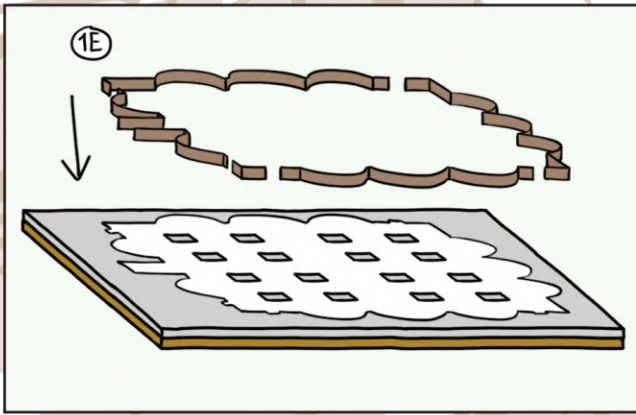

الخطوة 10

ضع الجدران (1E) حول الخطوط الخارجية للقالب
واتبع المنحنيات.
تذكرا! لا تضع الجدران على النقاط المشار إليها 'فتحة'.

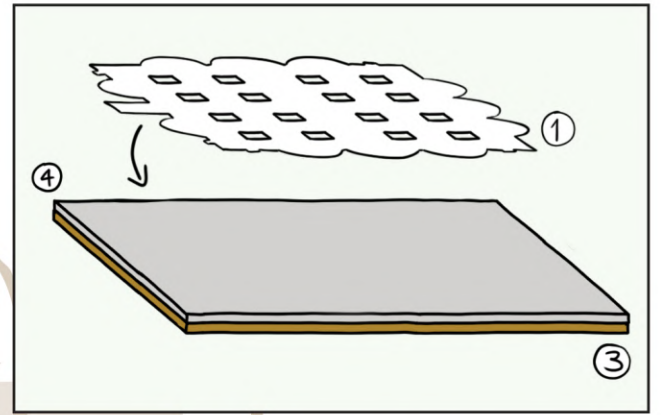

الخطوة 9

ضع القالب (1) على الغراء (4).

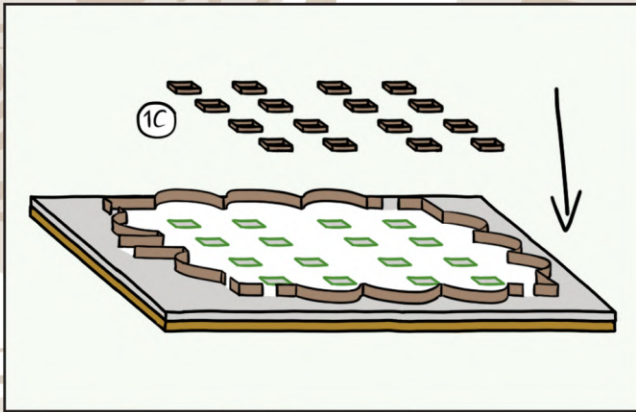

الخطوة 12

ضع الركائز (1C) على المربعات كما في المثال.

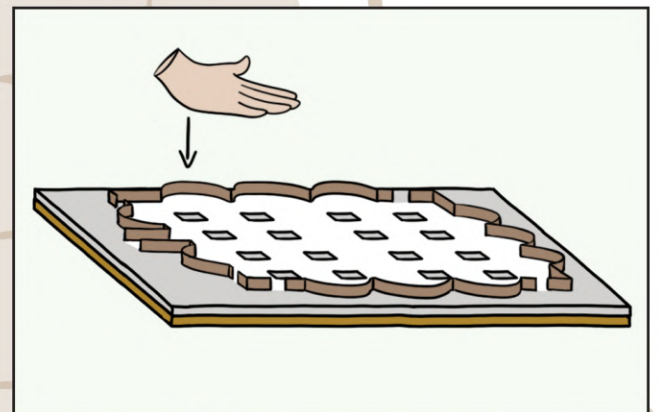

الخطوة 11

اضغط بلطف لوضع الجدران (1E) في الغراء كي
تقف بمتانة.

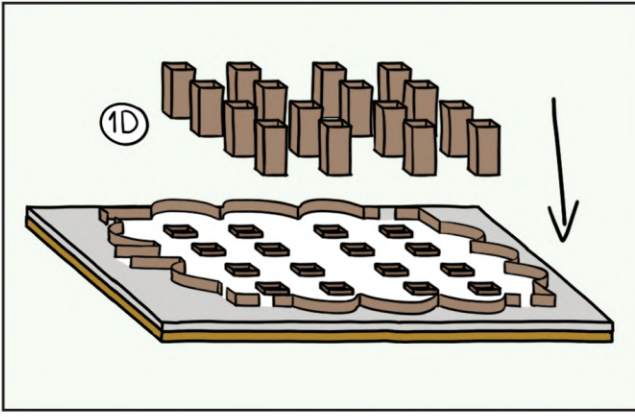

الخطوة 14
ضع العواميد الـ 16 (1D) في الركائز.
تذكرا! لا تلتصق العواميد في الركائز بعد، ما
زلت بحاجة للقدره على نزعها.

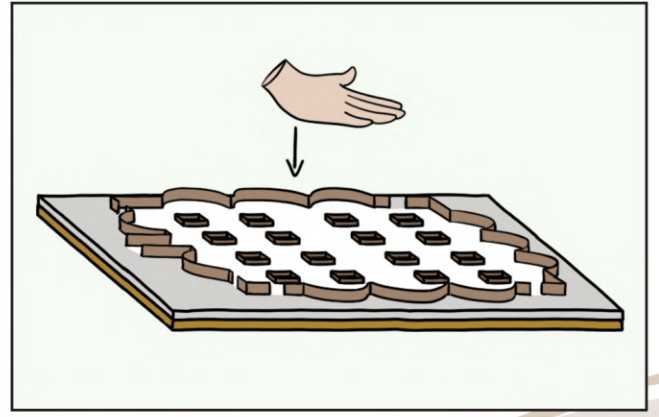

الخطوة 13
اضغط بلطف لوضع الركائز في الغراء كي تقف بمتانة.

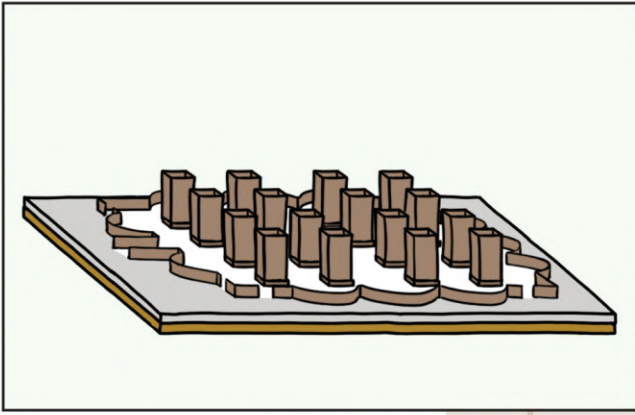

الخطوة 16
انت جاهزا!

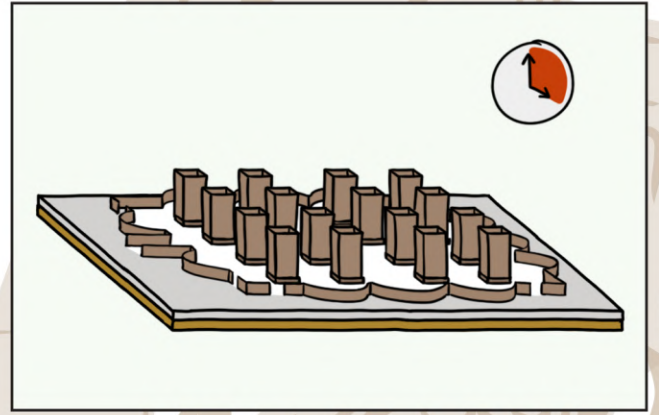

الخطوة 15
انتظر الغراء ليجف.

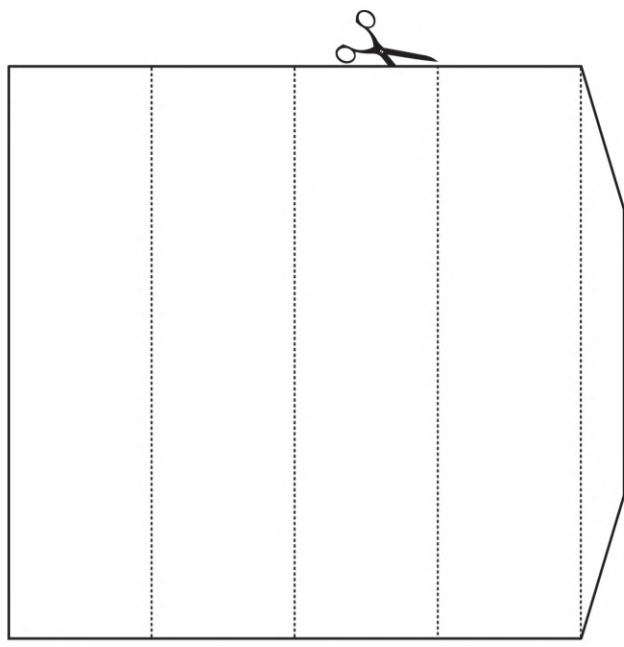

1D

الطباعة:
- من جهة واحدة.
- قياس -A3.

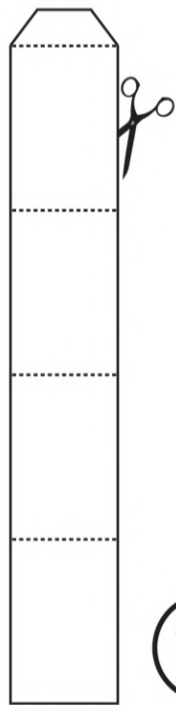

1C

1A

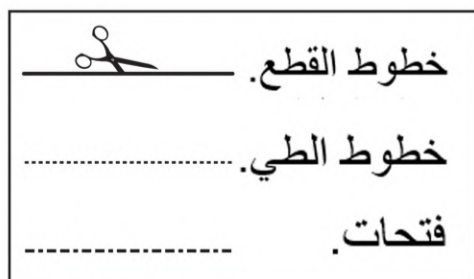
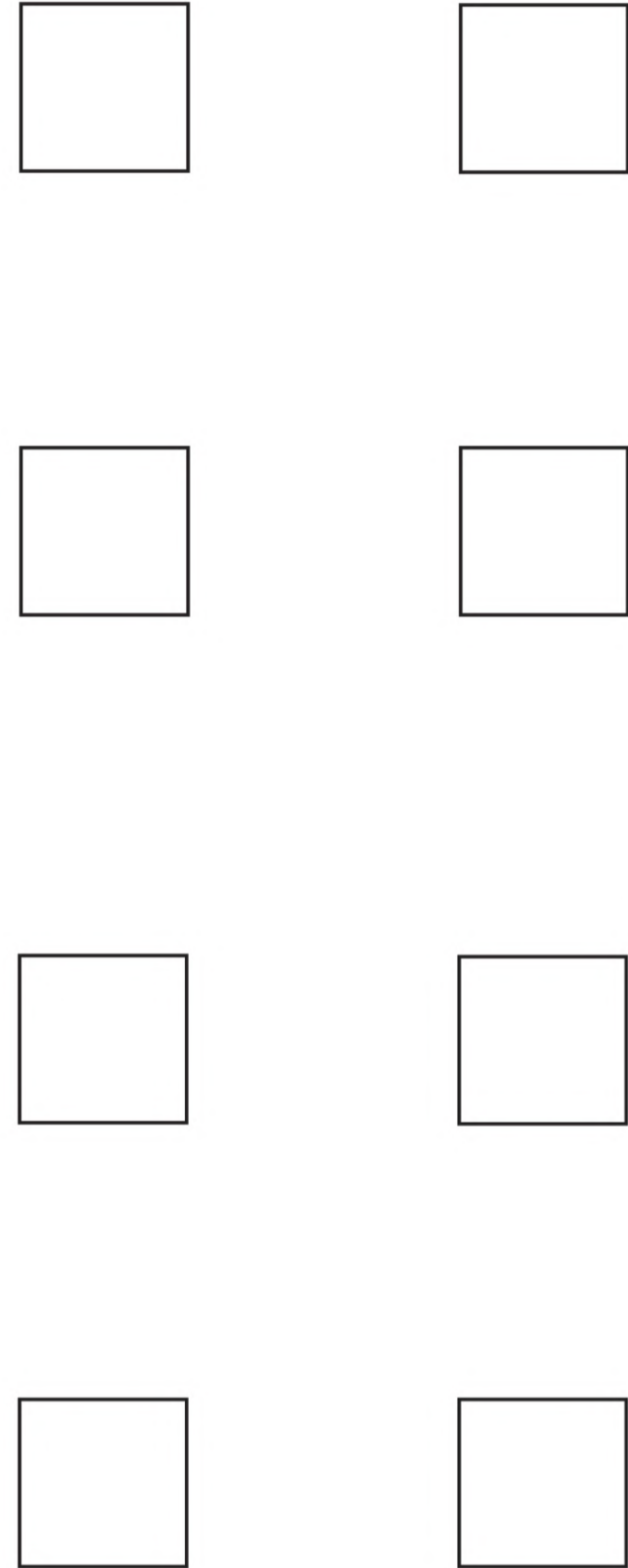

1B

1E

